

新商品のご案内

本日は北海グループにご訪問頂き
誠にありがとうございます。

北海鉄工所では

ステンレスを使ったモニュメントや
サインを提案させて頂いております。

また、それらの分野だけでなく
贈答品や新たなステンレスの価値の創造を
願い、日々商品の提案を行っています。

一例ではありますがご覧ください。
ご意見やお問い合わせお待ちしております。



株式会社 **北海鉄工**

Hokkai Iron Works Co.,Ltd.

臨海工場

デザインプランター

Design planter

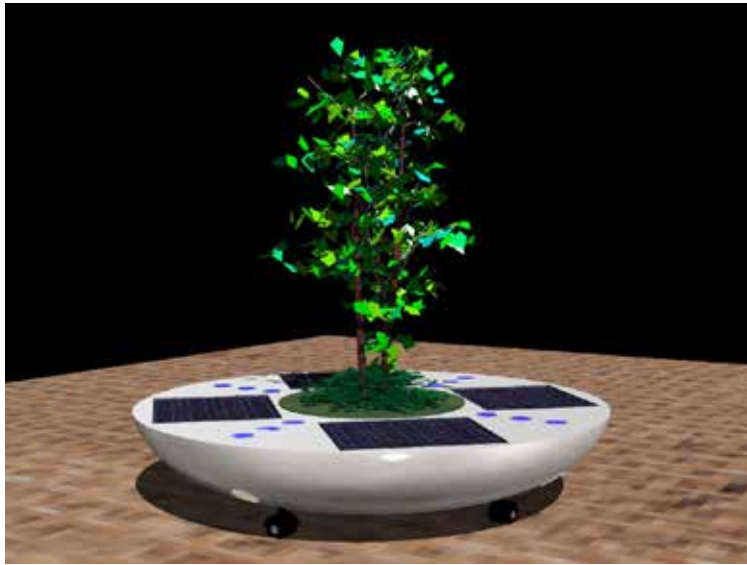

北海鉄工所の三次元加工技術で移動の簡単なプランターです。
ソーラーパネルによる蓄電により夜間は照明でやさしく空間を照らします。

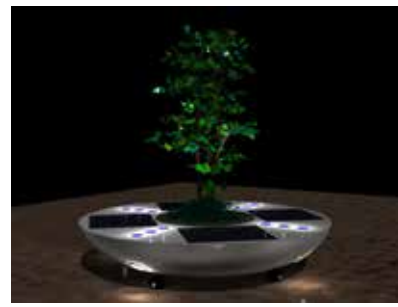

LEDブロック

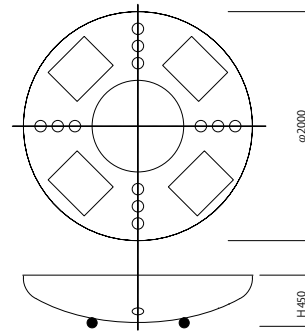

仕様

本体 ステンレス
仕上 ウレタン塗装
電源 ソーラーパネル
移動 キャスター式

ウォーターシェルター

Water shelter

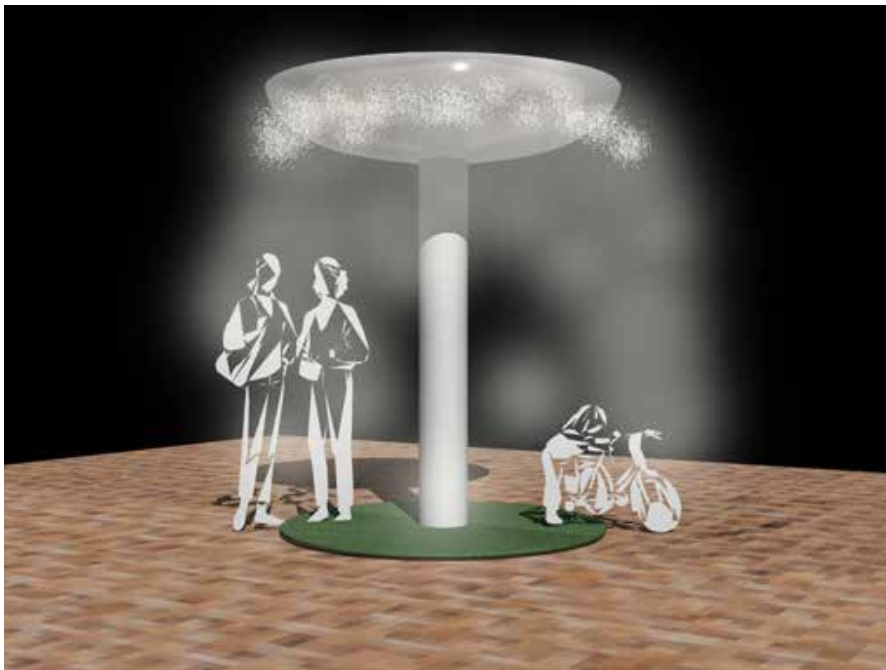

北海鉄工所の三次元加工技術で特徴のある形状のシェルターです。

酷暑の夏には1次側から給水し、ソーラーパネルによる蓄電によりミスト噴射を行い、体感温度を下げます。



周囲の熱を奪い
2-3度気温を下げる

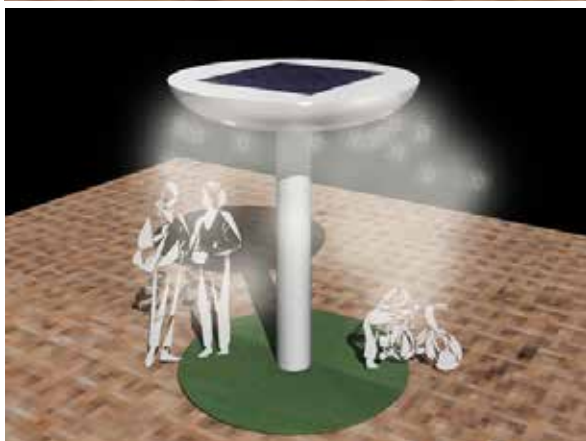

仕様

本体 ステンレス
仕上 ウレタン塗装
電源 ソーラーパネル
※仕上げは鏡面・バイブレーション・HL等対応できます。
別途給水工事・基礎工事が必要です。

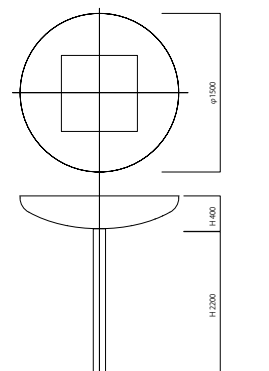

北海鉄工所のプレス技術とモニュメントで蓄積された仕上げ技術で贈答品からワンポイントのモニュメントの提案を致します。

Hokkai DISH

Design Gift

特徴ある皿形状は大きな物は

・プランターや水盤

小さな物は

・ソープデッシュや花器に使い、
仕上げもご要望に合わせた形で
提供できます。

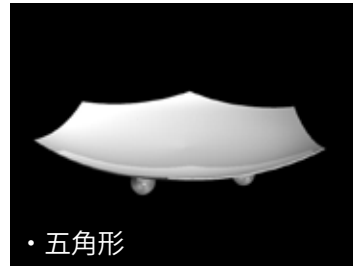

・五角形

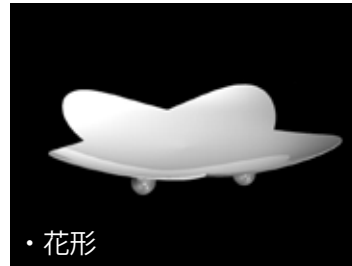

・花形

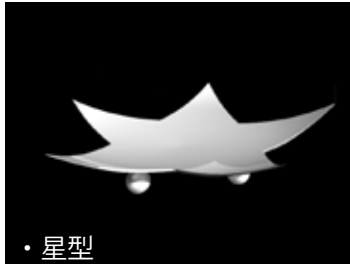

・星型

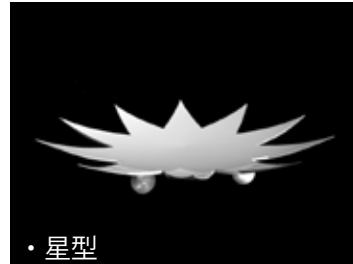

・星型

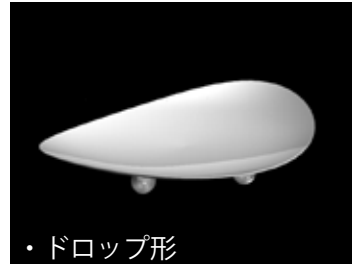

・ドロップ形



trophy & present

Design Gift

ステンレスの球を使った

オブジェは記念品として活用
できます。

- ・周年記念行事
- ・ゴルフコンペトロフィー
- ・功労者記念品
- ・安全オブジェ
- ・客先贈答品

小ロットから大量生産まで
対応いたします。

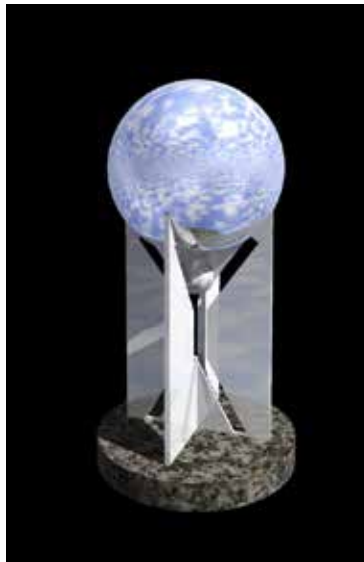
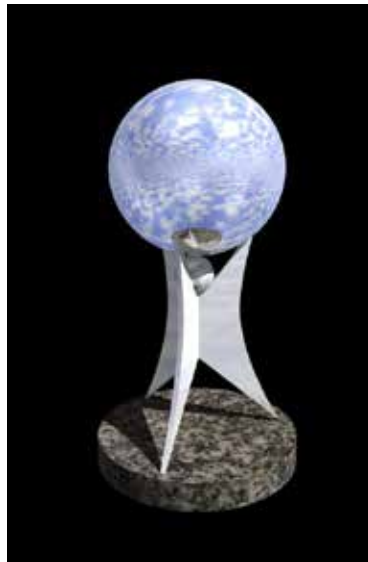

memorial clock

Design Gift



機能をもった贈答品として、
卓上時計は如何ですか？
時計の数字はボルトやビスを使い
シンプルで喜ばれるデザインで
す。
盤面にはネームや文字を印刷でき
ます

上記製品は仕上げ方法・大きさ等、ご要望に合わせて提案させて頂きます
またネーム入れや専用の梱包箱もご用意できます。お問い合わせください

北海鉄工所のプレス技術とモニュメントで蓄積された仕上げ技術で贈答品からワンポイントのモニュメントの提案を致します。

Egg chair

Design Gift

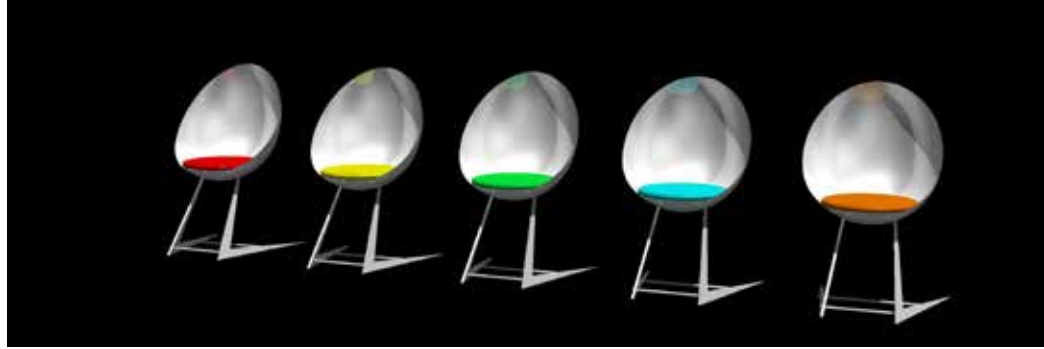

北海のプレス技術を活かした卵形状を
座面とした特徴のある椅子です。

カット面を変更することによって様々なデザイン
や用途で使用できます。

(参考作品)

仕様 ステンレス

W-450

D-500

H-750/400 (座面最下部)

Factory items

Design Gift



安全掲示板

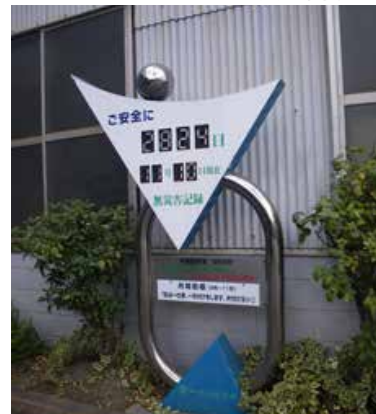

安全掲示板



施設表示

ありふれた、工場の安全表示板やKY活動表も、特色のあるデザインに変更すれば工場の雰囲気も一変
します。お客様の工場の要求に合わせてデザイン・設計施工させていただきます。

Original Door handle

Design Gift



事務所の入り口のドアハンドルデザイン例
です。

北海鉄工所では社章を用いたデザインに
変更しています。

建築ファサードのアクセントとしても来客者
の方々に良い印象を与えます

北海鉄工所では様々な工場や事務所の記念品や装飾品も
承ります。特色のある環境をご一緒に考えませんか？
まずは、お問い合わせください。